

# AGL

CONSTRUCTION ASERS  
& MACH NE CONTROL SYSTEMS



EAGL 3000S 雷射水準儀



久冠測量儀器 電話:(07)361-0877  
傳真:(07)363-2141  
高雄市楠梓區後昌路105巷37號

Email: [first@skcic.com.tw](mailto:first@skcic.com.tw)  
[www.skcic.com.tw](http://www.skcic.com.tw)  
**24h** 0931826085 蘇冠郡

## EAGL 3000S 產品規格表

工作範圍.....	3000英尺(900米)直徑
自流平範圍.....	$\pm 4^{\circ}$ ( $\pm 7\%$ )
精度.....	$\pm 4\text{mm}/100\text{m}:\pm 8\text{弧秒}$
H. I. 警報模式.....	用戶根據需要選擇模式
強風模式.....	降低靈敏度, 但不改變準確性
手動斜坡.....	$\pm 6\%$ 手動坡度調整在X軸, Y軸是動整平
轉速.....	600轉
雷射樣式/輸出紅色二極管, 670nm; 1.0mW; 1級	
電源方式.....	(1) 1號鹼性電池4個
.....	(2) 鎳氫充電電池
.....	(3) 交流轉換器具有可選鎳氫電池組
電池壽命	約100小時(鹼性電池)/40小時(鎳氫電池)
安裝底座.....	5 / 8 " × 11平頭或圓頭
環境等級.....	IP55的防水, 防塵性
工作溫度.....	-20°C至50°C
存放溫度.....	-20 ~60
尺寸.....	(20 × 16 × 15CM)
重量.....	2.3公斤



**久冠測量儀器** 電話:(07)361-0877  
傳真:(07)363-2141  
高雄市楠梓區後昌路105巷37號

Email: [first@skcic.com.tw](mailto:first@skcic.com.tw)  
[www.skcic.com.tw](http://www.skcic.com.tw)  
**24h** 0931826085 蘇冠郡

# 儀器概觀&各部位功能簡易說明



當開機時紅燈會閃爍，如果經90秒內無法完成自動整平指示燈將恆亮，請再重新調整腳架水平到能夠自動整平的範圍±4度。

## 強風模式

允許在高風，輕微的震動下連續工作。可以防止水準儀不斷重新整平而中斷工作。  
強風模式降低了敏感度，但不減少準確性。

逆向坡  
坡度調整

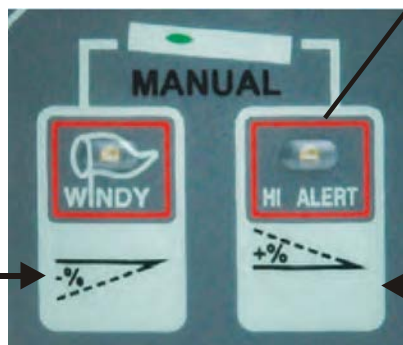

## 高警示模式

儀器一旦中斷不會自動整平，要解除設定才會重新整平啟動。當啟動後LED燈會緩慢地閃爍30秒後才會轉為綠燈。當儀器被中斷綠燈將持續閃爍，平指示燈也會亮起。

正向坡  
坡度調整



**久冠測量儀器** 電話:(07)361-0877  
傳真:(07)363-2141  
高雄市楠梓區後昌路105巷37號

Email: first@skcic.com.tw  
www.skcic.com.tw  
**24h** 0931826085 蘇冠郡

# 電池安裝及使用

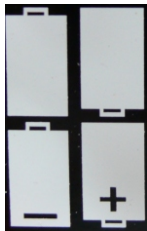

鹼性電池安裝方式



充電電池安裝方式

充電電池安裝，先把底部有+-極符號的地方安裝進去並由上往下壓充電電池，使儀器內的彈簧往下壓，將充電電池的上方推入儀器內。

充電電池第一次使用務必充滿15小時，為確保電池的最佳壽命，每5-10次的充電，就必須完全放電一次。

儀器非使用中的充電時間為15小時，儀器使用中也可以同時進行充電。

長時間不使用務必將電池取出



久冠測量儀器 電話:(07)361-0877  
傳真:(07)363-2141  
高雄市楠梓區後昌路105巷37號

Email: [first@skcic.com.tw](mailto:first@skcic.com.tw)  
[www.skcic.com.tw](http://www.skcic.com.tw)  
**24h** 0931826085 蘇冠郡

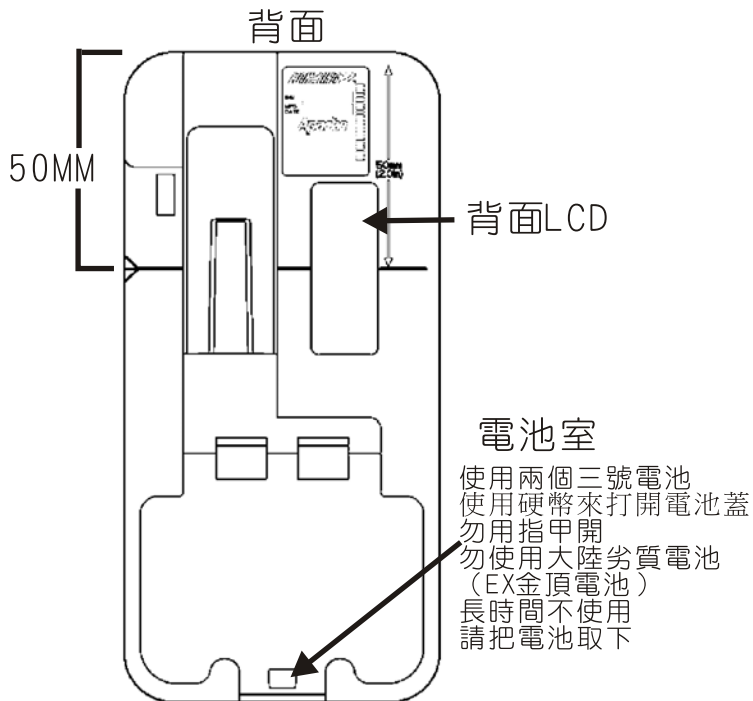
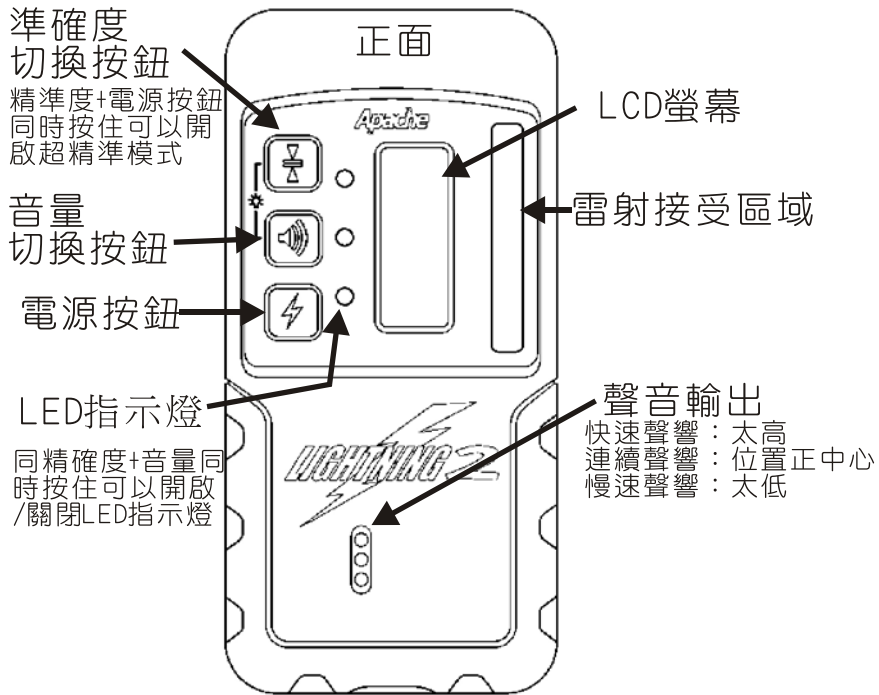

**久冠測量儀器** 電話:(07)361-0877  
傳真:(07)363-2141  
高雄市楠梓區後昌路105巷37號

Email: [first@skcic.com.tw](mailto:first@skcic.com.tw)  
[www.skcic.com.tw](http://www.skcic.com.tw)  
**24h** 0931826085 蘇冠郡

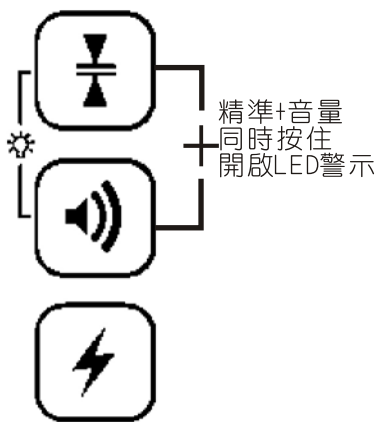
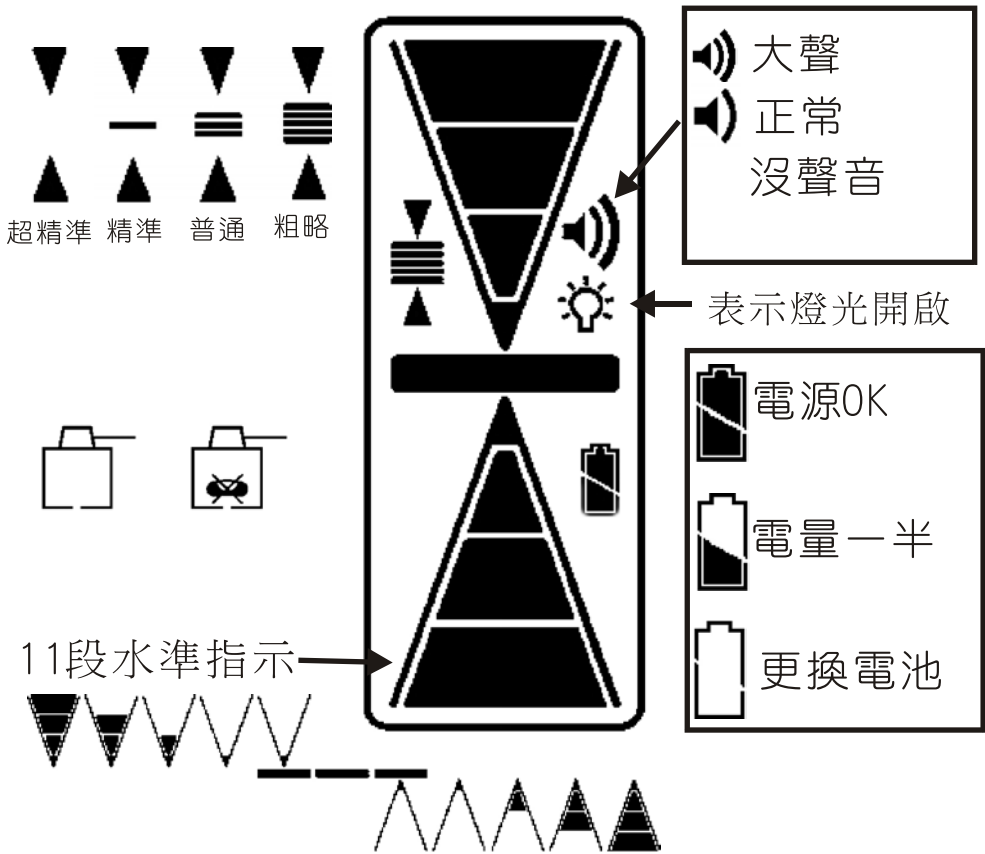

紅色LED		綠色LED	藍色LED	
●	●	○	○	○
○	○	●	○	○
○	○	○	●	●
太高	接近 水準	水準	接近 水準	太高



**久冠測量儀器** 電話:(07)361-0877  
傳真:(07)363-2141  
高雄市楠梓區後昌路105巷37號

Email: first@skcic.com.tw  
www.skcic.com.tw  
**24h** 0931826085 蘇冠郡

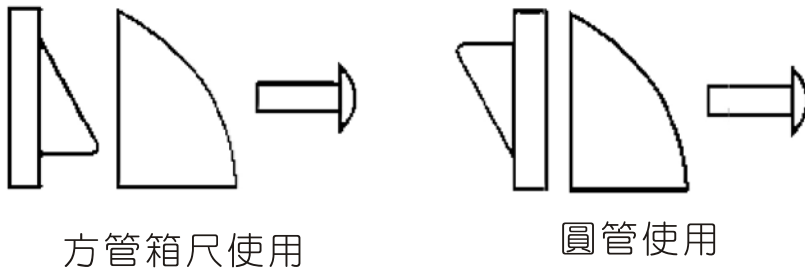
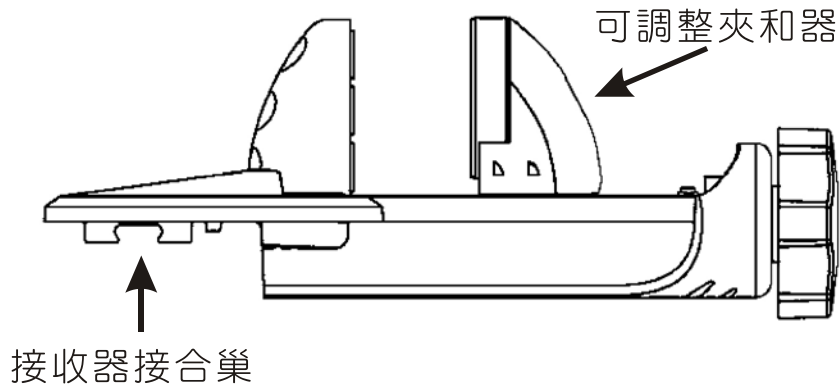

#### 接收器清洗：

不要用乾布或者其他研磨材料，清洗接收區以及LCD顯示幕，會降低這些區域的能見度，使用軟布和溫和的肥皂水清洗。接收器如果在必要的情況下可以淹沒在水中或用低壓軟管沖洗。

不要使用任何其它液體以外的其他水或玻璃清洗機，因為它們可能會破壞聚合物組成部分。

#### 攜帶&保存

務必與雷射儀器一同放置在儀器箱內。

超過一個月不使用的狀況下務必取出電池，

請使用高品質鹼性電池，勿使用大陸劣質電池(EX金頂)



**久冠測量儀器** 電話:(07)361-0877  
傳真:(07)363-2141  
高雄市楠梓區後昌路105巷37號

Email: [first@skcic.com.tw](mailto:first@skcic.com.tw)  
[www.skcic.com.tw](http://www.skcic.com.tw)  
**24h** 0931826085 蘇冠郡

## Lighting 2 & Ls100 產品規格表

工作半徑.....	最大450m
接收範圍.....	±45 °
接收窗口高度.....	50mm
檢測的光譜.....	610nm的至900nm
雷射點接收的尺寸.....	4mm到19mm
檢測精度：	
零誤差.....	± 0.1mm
精細.....	± 1mm
中等.....	± 2mm
粗製.....	± 3mm
顯示通道.....	11
蜂鳴器音量.....	高：90分貝/低：70分貝/關
使用電池源.....	2個 1.5V “AA” 電池
電池壽命（鹼性電池）.....	70小時，LED關/50小時，LED開
工作溫度.....	-20°C至60°C
存放溫度.....	-40°C至70°C
自動關機.....	30分鐘 /不使用
重量（帶電池）.....	0.45公斤
尺寸（HxWxD）.....	163 × 74 × 29mm

\*規格如有變更，恕不另行通知



**久冠測量儀器** 電話:(07)361-0877  
傳真:(07)363-2141  
高雄市楠梓區後昌路105巷37號

Email: [first@skcic.com.tw](mailto:first@skcic.com.tw)  
[www.skcic.com.tw](http://www.skcic.com.tw)  
**24h** 0931826085 蘇冠郡





# 久冠測量儀器

專業、可靠、快速



測量儀器專業銷售



蘇冠郡  
0931-826-085



地址：高雄市楠梓區後昌路 105 巷 37 號  
電話：07-3610877 傳真：07-3632141  
統一編號：25901273 (久冠儀器行)  
E-mail: e3610711@ms23.hinet.net  
<http://www.skic.com.tw>



營業項目

- 土木、工程測量儀器及用品
- 光波測距經緯儀
- 電子經緯儀
- 光學自動水準儀
- 電子式條碼水準儀
- 雷射垂直水平儀
- 雷射經緯儀
- 3D雷射掃描儀
- 手持式雷射測距儀
- GPS全球衛星定位接收儀
- GPS/GIS衛星定位儀
- 美國SECO配件
- MSCAD測量成圖設計軟體
- 測量儀器TAF實驗室認證服務
- 測量儀器維修、保養、校正
- 各式測量耗材銷售
- 日本MYZOX 測量配件



久冠測量儀器 電話:(07)361-0877  
傳真:(07)363-2141  
高雄市楠梓區後昌路105巷37號

Email: first@skic.com.tw  
www.skic.com.tw

**24h** 0931826085 蘇冠郡